

NÁVOD K OBSLUZE



**Skartovací stroj
ATTAC 620S**

Úvod

Blahopřejeme Vám k zakoupení skartovacího stroje značky ATTAC 620S.

Jsme přesvědčeni, že jste si vybrali správně. Tento typ skartovacího stroje je vhodný do malých kanceláří s menším množstvím skartovaných dokumentů.

Zvládne skartaci CD a kreditní karty.

Varování

- Skartovací stroj je možno používat v suchých prostorech s teplotou od $-5\text{ }^{\circ}\text{C}$ do $+40\text{ }^{\circ}\text{C}$.
- Je zakázáno jeho použití v mokřích, vlhkých a venkovních prostorech a je určen pouze k účelům, které jsou uvedeny v tomto návodu.
- Skartovací stroj, napájecí šňůra ani zástrčka nesmí přijít do styku s vodou.
- Je zakázáno používat skartovací stroj, pokud jsou napájecí šňůra nebo zástrčka poškozeny.
- Napájecí šňůra nesmí přijít do styku s otevřeným ohněm nebo žhavým předmětem.
- Neskartujte kovové předměty.
- Nevkládejte prsty do vstupního otvoru pro papír, karty nebo CD.
- Nepoužívejte stroj, pokud odpadní koš není nainstalován nebo je zaplněn skartovanými částmi.
- Nenechávejte stroj k obsluze dětem.
- Neodstraňujte ze stroje bezpečnostní prvky (zámký, kryty).
- Je zakázáno jiné použití, zvláště to, kde by mohlo dojít k poškození nebo zničení stroje, popřípadě poranění osob.
- Při poruše zařízení, před vyprázdněním koše, sundáním stroje ze stojanu nebo před jakýmkoliv zásahem do zařízení je nutné provést odpojení napájení vyjmutím zástrčky ze síťové zásuvky.
- Větší gramáž papíru, vlhkost či jiné el. napětí může snížit výkon stroje.
- Tento typ skartovacího stroje je určen pro přerušovaný provoz. Mezi jednotlivými dobami, kdy je přístroj používán je zapotřebí dělat přestávky. Pracuje-li se na stroji dlouho a bez přestávky, dochází k jeho přehřátí, což může ovlivnit kvalitu skartace nebo způsobit poškození stroje.
- **Doporučené denní množství skartace:**
 - papír 50 - 100 cyklů**
 - kreditní karty 50 cyklů (nejednou max. 1 kartu na 1 cyklus)**
 - CD/DVD 15 cyklů (nejednou max. 1 CD/DVD na 1 cyklus)**
- **Doporučená doba provozu 10-15 min (ON), po této době je nutná přestávka min. 25-30 min (OFF).**



- Nevkládejte prsty do vstupní štěrbin.

- Udržujte mimo dosah dětí.



- Neskartujte kancelářské sponky.

- Dbejte bezpečnosti, aby nedošlo ke vtažení vlasů, kravaty, bižuterie nebo jiných volných předmětů či oděvů do vstupní štěrbin.





- Nepoužívejte aerosoly či jiné hořlavé materiály na stroj nebo v jeho blízkosti. Nepoužívejte nádoby se stlačeným vzduchem.

- Nepoužívejte stroj, pokud jsou napájecí šňůra nebo zástrčka poškozeny. Stroj neumísťujte blízko zdroje tepla nebo vody.

Instalace

- Vyjměte skartovací stroj z krabice a odstraňte z něho přepravní polystyrénová tělesa a sáčky.
- Skartovací stroj umístěte tak, aby síťová zástrčka zůstala vždy snadno přístupná, aby v případě nebezpečí bylo možno stroj okamžitě odpojit od sítě.
- Zkontrolujte, zda se údaje o el. napětí a frekvenci uvedené na štítku skartovacího stroje shodují s hodnotami v místě použití skartovacího stroje.
- Zkontrolujte, zda je koš správně umístěn uvnitř skartovačky.
- Po splnění všech předchozích bodů můžete připojit skartovací stroj k síti.

Návod k obsluze

1. hlavní vypínač napájení
I - zapnutí stroje (ON)
O - vypnutí stroje (OFF)
2. hlavní přepínač
R - zpětný chod
O - vypnutí stroje
I - zapnutí stroje (automatický start)
3. vstupní štěrba pro papír
4. vstupní štěrba pro CD, kreditní karty
5. světelná signalizace:
 plný odpadní koš (červená dioda)
 přetížení (červená dioda)
 automatický start (zelená dioda)
6. průhled do odpadní nádoby
7. odpadní nádoba

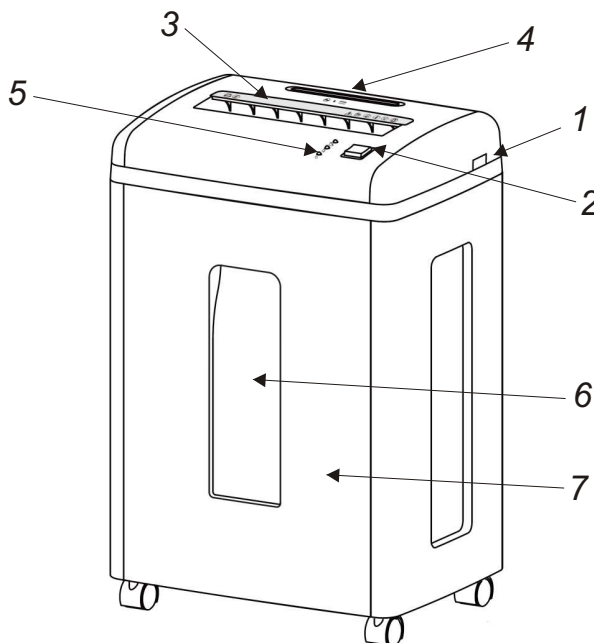

Skartace papíru

1. Po instalaci zapněte hlavní vypínač napájení (1) do polohy I (obr. 1).
2. Přepněte hlavní přepínač (2) do polohy I (obr. 2), skartovací stroj je připraven k práci. Svítí zelená světelná kontrolka. 
Skartovací stroj je vybaven automatickým systémem START/STOP, což znamená, že se automaticky zapne při vložení materiálu, který chceme skartovat do vstupní štěrby a po skartaci vypne.
3. Vložte papír do vstupní štěrby (obr. 3), stroj se automaticky zapne a po skartaci vypne.
4. Při vložení nadměrného množství papíru do vstupní štěrby může dojít k zablokování skartovacího stroje. Pro odblokování přepněte hlavní přepínač do polohy R. Zapne se zpětný chod a papír vyleze zpět ven ze vstupní štěrby (obr. 4).
Rozdělte skartovaný materiál do menších dávek, stiskněte přepínač do polohy I a znovu vložte skartovaný dokument do vstupní štěrby.
5. Po ukončení poslední skartace přepněte přepínač do polohy O, stroj se vypne (obr. 5).
6. Pokud stroj nebudete delší dobu používat vypněte jej na hlavním vypínači do polohy O a odpojte ze zástrčky (obr. 6).

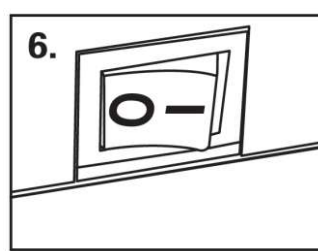
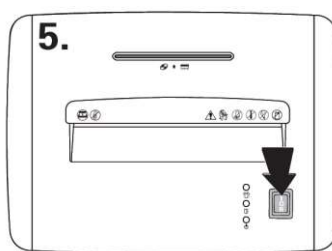
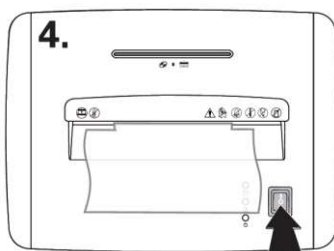
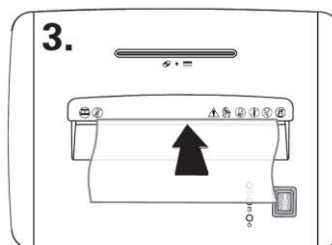
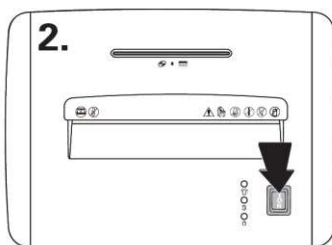
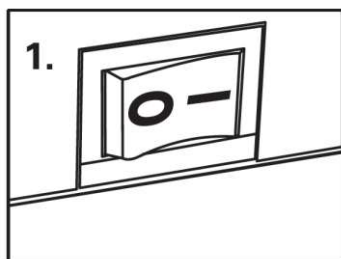

Skartace kreditních karet, CD

Postup skartace kreditních karet nebo CD je obdobný jako při skartaci papíru.

1. Po instalaci zapněte hlavní vypínač napájení (1) do polohy I (obr. 1).
2. Přepněte hlavní přepínač (2) do polohy I (obr. 2) a vložte kreditní kartu nebo CD do vstupní štěrbině.
3. Vložte kreditní kartu nebo CD do vstupní štěrbině pro plasty (obr. 3).

Skartovací stroj je vybaven automatickým systémem START/STOP, což znamená, že se automaticky zapne při vložení materiálu, který chceme skartovat do vstupní štěrbině a po skartaci vypne.

Skartujte vždy jen jednu kreditní kartu nebo jedno CD.

Neskartujte najednou papír a kreditní kartu nebo CD. Neskartujte současně kreditní kartu a CD.

5. Po ukončení poslední skartace přepněte přepínač do polohy O, stroj se vypne (obr. 4).
6. Pokud stroj nebudete delší dobu používat vypněte jej na hlavním vypínači do polohy O a odpojte ze zástrčky (obr. 5).

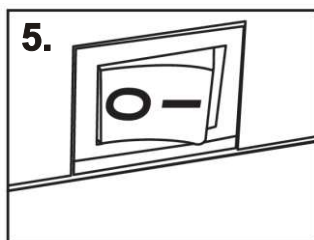
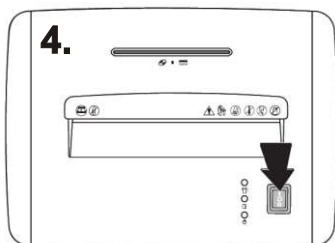
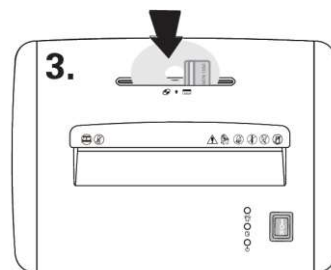
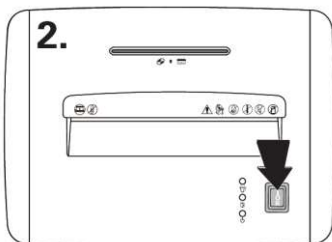
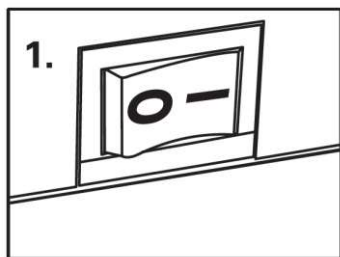

Světelná signalizace

1. Přetížení vložení nadměrného množství papíru do vstupní štěrbině (zaseknutí papíru)

- svítí červená kontrolka 
- přepněte přepínač do polohy R (zpětný chod) a ponechte zapnutý po dobu 2-3 sekund
- střídáte polohy I a R na přepínači tak, aby se uvolnilo co největší množství zaseknutého papíru
- vypněte stroj (poloha O) a odpojte ze zástrčky
- opatrně vytáhněte zbytek papíru ze vstupní štěrbině
- stroj opět zapojte a restartujte stroj přepnutím přepínače do polohy I

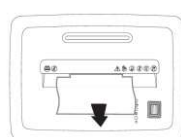

2. Otevřený odpadní koš

- nesvítí žádná kontrolka
- zkontrolujte, zda je koš vsunut do stroje na doraz
- pokud koš je řádně zasunut, rozsvítí se zelená kontrolka

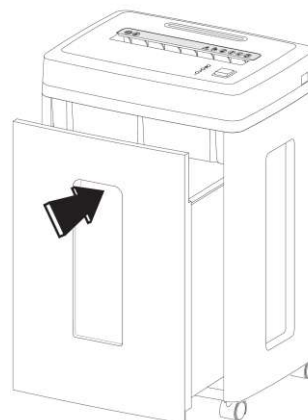

3. Plný odpadní koš

- svítí červená kontrolka 
- vysuňte koš ze stroje, vyprázdněte koš a opět jej prázdný zasuňte do stroje, dokud nezhasne červená kontrolka

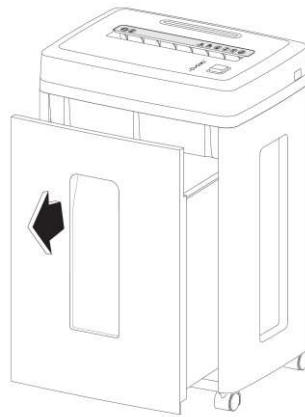

Údržba a opravy

- Pravidelně vyprazdňujte odpadní koš.
- Nerozebírejte ani neopravujte stroj vlastními silami.
- Nepoužívejte aerosoly nebo jiné hořlavé přípravky ve spreji na stroj nebo v jeho blízkosti.
- Při poruše kontaktujte prodejce, od kterého jste zařízení koupili. Tento Vám zprostředkuje jak případnou záruční, tak i pozáruční opravu.

Přeprava, skladování, likvidace

- Skartovací stroj přepravujte vždy v originálním balení dle symbolů pro přepravu uvedených na krabici.
- Skartovací stroj neobsahuje žádné toxické látky ani jinak nebezpečné látky, a proto není nutný nestandardní postup při likvidaci. Stroj i obal likvidujte jako tříděný odpad. Plastové a neželezné části nespalujte, odevzdejte je do sběren zabývajících se zpracováním a likvidací odpadu. Při likvidaci dodržujte zásady ochrany životního prostředí.

– Informace pro uživatele k likvidaci elektrických a elektronických zařízení



Uvedený symbol na výrobku nebo v průvodní dokumentaci znamená, že použité elektrické nebo elektronické výrobky nesmí být likvidovány společně s komunálním odpadem. Za účelem správné likvidace výrobku jej odevzdejte na určených sběrných místech, kde budou přijata zdarma. Správnou likvidaci tohoto produktu pomůžete zachovat cenné přírodní zdroje a napomáháte prevenci potenciálních negativních dopadů na životní prostředí a lidské zdraví, což by mohlo být důsledky nesprávné likvidace odpadů. Další podrobnosti si vyžádejte od místního úřadu nebo nejbližšího sběrného místa. Při nesprávné likvidaci tohoto druhu odpadu mohou být v souladu s národními předpisy uděleny pokuty.

– Informace pro uživatele k likvidaci elektrických a elektronických zařízení (firemní a podnikové použití)

Za účelem správné likvidace elektrických a elektronických zařízení pro firemní a podnikové použití se obraťte na výrobce nebo dovozce tohoto výrobku. Ten Vám poskytne informace o způsobech likvidace výrobku a v závislosti na datu uvedení elektrozařízení na trh Vám sdělí, kdo má povinnost financovat likvidaci tohoto elektrozařízení. Správnou likvidací tohoto produktu pomůžete zachovat cenné přírodní zdroje a napomáháte prevenci potenciálních negativních dopadů na životní prostředí a lidské zdraví. Při nesprávné likvidaci tohoto druhu odpadu mohou být v souladu s národními předpisy uděleny pokuty.

– Informace pro uživatele k likvidaci elektrických a elektronických zařízení v ostatních zemích mimo Evropskou unii

Výše uvedený symbol je platný pouze v zemích Evropské unie. Pro správnou likvidaci elektrických a elektronických zařízení si vyžádejte podrobné informace u Vašich úřadů nebo prodejce zařízení.

Důležité informace

- **Provoz každého zařízení na max. přípustné zatížení snižuje jeho životnost, proto doporučujeme skartovat max. 70 % přípustného množství skartovaného materiálu pro daný model !!!**
- Do skartovacího stroje nevkládejte větší než přípustné množství skartovaného materiálu, jinak by mohlo dojít k zablokování zařízení a přetížení mechanických soustav, což může vést k poškození stroje.
- **Nikdy neskartujte najednou více než 1 CD nebo 1 kreditní kartu. Neskartujte současně CD nebo kreditní karty a papír.**
- Neskartujte měkké předměty jako např. fólie, textilie, papírové ručníky, toaletní papír, zalaminované dokumenty, noviny, papír se samolepicí vrstvou nebo samolepicí tabulační etikety.
Tyto předměty se smotávají a způsobují zaseknutí nožů.
- Neskartujte kovové předměty.
- Pokud používáte stroj s podélným řezem ("strip-cut") pro nadměrnou skartaci chemického papíru, CD, plastových karet a jiných materiálů než běžného kancel. papíru, může dojít ke snížení životnosti řezných nožů. Pro případy skartace většího množství těchto materiálů doporučujeme použít skartovačku s příčným řezem ("cross-cut").
- **Mezi jednotlivými dobami, kdy je přístroj používán, je zapotřebí dělat přestávky, po vychladnutí je opět připraven k použití. Doporučená doba provozu 10-15 min (ON), po této době je nutná přestávka min. 25-30 min (OFF).**
- Všimněte si štítku s upozorněním, aby nedošlo ke vtažení bižuterie, kravaty, vlasů nebo prstů do stroje.
- Větší gramáž papíru, vlhkost či jiné el. napětí může snížit výkon stroje.
- Pokud chcete stroj přemístit, nejprve jej odpojte ze zásuvky. Při přemísťování stroje (na kolečkách nebo na vozíku) dbejte na to, aby nedocházelo k prudkému zabrzdování nebo poškození stroje z důvodu nekvalitního povrchu prostoru.
- V případě, že skartovací stroj nefunguje po přetížení většího množství skartovaného materiálu nebo skartování bez přestávky nechte stroj vychladnout na pokojovou teplotu.
- Skartovací stroj je vybaven systémem ochrany proti zahlcení a funkcí automatického vypnutí při naplnění odpadního koše.

Záruka

- Na Váš skartovací stroj a na všechny jeho součásti a výrobní závady se vztahuje záruka v trvání 24 měsíců od data jeho zakoupení.
- Pokud Váš stroj nefunguje správně, přečtěte si znovu důkladně tento návod k obsluze.
- Jestliže závada nemůže být odstraněna, uplatněte reklamaci u Vašeho prodejce. Ten Vám zajistí bezplatnou opravu nebo výměnu za bezvadný stroj.
- Tato záruka se nevztahuje na vady způsobené hrubým zásahem, neopatrnou manipulací, neodbornou obsluhou nebo na škody způsobené během přepravy.
- Nelze uplatnit další jinou záruku než výše jmenovanou.
- Podmínkou bezplatné reklamace je předložení záručního listu, dokladu o zakoupení stroje a dodání stroje v originálním obalu nebo obalu, který zamezí poškození stroje během přepravy.

Technické charakteristiky

ATTAC 620S

<i>šíře vstupu (mm)</i>	230
<i>šíře řezu (mm)</i>	4
<i>kapacita skartace A4/70 g</i>	15
<i>stupeň utajení (vyhláška. č.528/2005)</i>	<i>V (vyhrazené)</i>
<i>skartace sešívacích sponek</i>	<i>ano</i>
<i>skartace kancelářských sponek</i>	-
<i>skartace CD</i>	<i>ano</i>
<i>skartace kreditních karet</i>	<i>ano</i>
<i>objem odpadního koše (l)</i>	22
<i>síťové napájení (V)</i>	230
<i>příkon (W)</i>	136
<i>autom. start/stop</i>	<i>ano</i>
<i>motor pro non-stop práci</i>	-
<i>tepelná pojistka motoru</i>	<i>ano</i>
<i>rozměry š × h × v (mm)</i>	365x265x555
<i>hmotnost (kg)</i>	12